

PERGO®

VINYL PLANKS & TILES
MALLISTO 2023-2024



FLOORS FOR REAL LIFE

Pergo valmistaa näyttäviä ja erittäin kestäviä lattioita. Ei oikoteitä, ei kompromisseja, vain parasta skandinaavista toimivuutta, muotoilua ja suunnittelua. Keksimme laminaattilattian ja itse asiassa olemme kehittäneet lattioita, jotka ovat kulkeneet voitosta voittoon 1970-luvulta lähtien. Lattioidemme asentaminen ja kunnossa pitäminen on helppoa. Löydät varmasti itsellesi sopivan vaihtoehdon laajasta parketti-, vinyyli- ja laminaattilattioiden valikoimastamme.

Tule katsomaan.



04

MIKSI VALITA PERGO-VINYYLILATTIAT
Skandinaavisen minimalismin ja
maksimaalisen valinnanvapauden
yhdistelmä. Vinyylilattiat ovat pehmeitä,
hiljaisia, vedenpitäviä ja kestäviä. Ne
myös näyttävät luonnollisen aidoilta.
Mutta ne ovat hiljaisempia.

10

KESTÄVÄ. LUONNOLLISESTI.
Innoivimme jatkuvasti minimoidaksemme
mahdolliset ympäristövaikutukset ja
taataksemme terveellisen sisäympäristön.

12

RIGID CLICK
Pehmeä, hiljainen ja luja lattia, joka on
suunniteltu erityisesti epätasaisille pinnoille.
Vedenkestävä AquaSafe-tekniikkamme
ansiosta.

40

LISÄVARUSTEET
Pienet asiat saavat suuria asioita
tapahtumaan. Viimeistele tyyli
valitsemillasi Pergo-lisävarusteilla.



MIKSI VALITA PERGO-VINYYLILATTIAT?

Rigid-vinyylilattiamme ovat todellinen yhdistelmä mukavuutta, kauneutta ja elinikäistä kestävyyttä, joka on syntynyt skandinaavisesta minimalismista ja vahvasta laatutietoisuudesta. Pergo-vinyylilattiat tarjoavat maksimaalisen valinnanvapauden pehmeistä mattomalleista upeisiin Terrazzo-kivilaattoihin ja lämpimiin tammen sävyihin.

Vinyylilattiat ovat pehmeitä, hiljaisia ja mukavia jalkojen alla, mutta silti erinomaisesti kulutusta ja naarmuuntumista kestäviä. Lisäksi niissä on vesitiivis pinta. Pergo Rigid -vinyylilattia on erittäin näyttävä ja huoleton lattia, joka on valmis mihin tahansa. Elinikäisen takuun ansiosta sinun ei tarvitse huolehtia mistään, vaan nauttia.

Halusitpa sitten tehdä kaiken itse tai palkata ammattiasentajan, Pergo Rigid -vinyylilattian asentaminen on erittäin helppoa Uniclic®- ja Unizip®-pönttijärjestelmien ansiosta. Lisäksi niissä on integroitu alusmateriaali, joten erillistä alusmateriaalia ei tarvita. Ne voidaan asentaa myös epätasaisille pinnoille, joten Rigid-vinyylilattiat sopivat erinomaisesti remonttikohteisiin.

Yksinkertaisesti sanottuna, jos etsit lattioita, jotka tarjoavat sekä mukavuutta että kestävyyttä, mutta ovat myös kauniita ja helppoja asentaa, olet löytänyt etsimäsi.



PEHMEÄ JA HILJAINEN

Se tuntuu lämpimältä, pehmeältä ja hiljaiselta jalkojen alla, mutta lattia on erittäin vahva ja kestää erinomaisesti kulutusta ja iskuja.



VEDENKESTÄVÄ

Lattiasa on vesitiivis* pinta ja se kestää hyvin tahrantumista, joten sitä on ilo puhdistaa.



LUONNOLLINEN ILME JA TUNTUMA

Poikkeuksellisen luonnolliset kuosit ja kohokuvioitu mattapinta. Lattia säilyttää raikkaan ulkoasunsa uuden ensiluokkaisen pintakerroksensa ansiosta.



HELPPO ASENTAA

Nopea ja helppo asennus Uniclic®- tai Unizip®-pönttijärjestelmällä, myös hieman epätasaisille pinnoille.** Kaikissa Pad Pro -lattioissa on integroitu alusmateriaali, joka nopeuttaa ja helpottaa asennusta entisestään.



LISÄVARUSTEET TAKAAVAT TÄYDELLISEN LOPPUTULOKSEN

Kaikki, mitä tarvitset lattian asennukseen, viimeistelyyn ja ylläpitoon. Työkalut, väreihin sopivat jalkalistat ja liikuntasauimalistat, tehokkaat ylläpitotuotteet ja paljon muuta.



ELINIKÄINEN TAKUU

Kaikilla Pergo-vinyylilattioilla on elinikäinen takuu***, joten voit nauttia lattioista huoletta.

* Testattu ISO 4760 -standardin mukaisesti (ei vuotoja), ei noudata EN13553-standardeja, jotka on tarkoitettu hitsatuille joustaville lattianpäällysteille.

** Katso vaatimukset lattian asennusohjeista osoitteessa pergo.fi.

*** Lue täydelliset takuehdot osoitteessa pergo.fi.



PEHMEÄ & HILJAINEN

LATTIAT MUKAVALLE ELÄMÄÄN

Pergo Rigid -vinyylilattia on ainutlaatuinen yhdistelmä mukavuutta ja kestävyyttä. Tuotteidemme skandinaavisen toiminnallisen muotoilun motto on ollut, että lattiat tuntuvat lämpimiltä ja ovat pehmeitä ja hiljaisia jalkojen alla – mutta ne kuitenkin kestävät erinomaisesti kulutusta ja iskuja. Rungon akustisen kerroksen ansiosta lattia takaa erittäin miellyttävän huoneen akustiikan. Eikö olekin upeata? Kyllä.



LYSEFJORD V4631-402319 BEIGE CABIN OAK



AQUASAFE

KOSKA ELÄMÄ ON LIIAN LYHYT VEDESTÄ
MUREHTIMISEEN

Kaikissa Pergo Rigid -vinyylilattioissa käytetään omaa AquaSafe-tekniikkaamme, joka luo viisteisiin asti ulottuvan 100% vesitiiviin pinnan, joka estää vettä imeytymästä lattian sisään. Vesi vain pysyy lattian pinnalla, ja voit pyyhkiä sen helposti pois.



LUONNOLLINEN ILME JA TUNTUMA

ANTAA KAIKKIIN HUONEISIIN PITKÄKESTOISTA KAUNEUTTA
Pergo Rigid -vinyylilattiassa on poikkeuksellisen luonnolliset kuosit ja kohokuvioitu mattapinta, joka saa sen näyttämään ja tuntumaan tammelta, kokolattiamatolta tai betonilta – ja siinä on kaikki huolettoman vinyylilattian edut. Erinomaisen suojaavan pintakerroksen ansiosta se säilyttää raikkaan ulkoasunsa, jotta voit esitellä sitä naapureille vielä vuosienkin päästä.



OTRA V4007-40320 SUMMER MOUNTAIN OAK

UUSI PARANNELTU ENSILUOKKAINEN SUOJAAVA PINTAKERROS

Erittäin kestävä pintakerros on aivan erinomainen. Oman TitanV™-tekniikkamme ansiosta lattia kestää erinomaisesti kulutusta ja naarmuja. Sen ansiosta uudet lattiat pysyvät pitkään kauniina. Sopii erinomaisesti vilkkaille alueille, kuten eteisiin tai lastenhuoneisiin, joissa hankausjälkien riski on suuri. Lisäksi pintakerros kestää erinomaisesti myös roiskeita ja tahroja.

UUSI PAD PRO NOPEAMPI JA HELPOMPI TAPA ASENTAA LATTIA

Kaikissa Rigid Click -lattiaissamme on valmiiksi kiinnitetty alusmateriaali, joka tekee lattioiden asennuksesta älykkäämpää, nopeampaa ja helpompaa.

Suunniteltu erityisesti lattioita ammatikseen asentaville sekä henkilöille, jotka haluavat asentaa mahdollisimman monta neliometriä päivässä. Pad Pron toinen etu on se, että se vaimentaa ääntä tehokkaasti viereisiin huoneisiin. Lisää mukavuutta kotiisi.



ASENNUS ON NOPEAA JA VAIVATONTA

Erittäin nopea tapa asentaa lattia, vaikka et olisikaan ammattilainen.

ERILLISTÄ ALUSMATERIAALIA EI TARVITA

Ei erillisen alusmateriaalin levitystä aluslattialle, voit aloittaa heti lattian asentamisen.

ERINOMAINEN ÄÄNENVAIMENNUS VIEREISIIN HUONEISIIN

Alusmateriaali on täydellisesti kiinnitetty, tukee hyvin ponttijärjestelmää ja takaa optimaalisen akustiikan.

ERINOMAINEN TUKI UNICLIC- PONTTIJÄRJESTELMÄLLE



SCIENCE BASED TARGETS
-ALOITE VAHVISTAA
KUNNIANHIMOISIA
ILMASTOTAVOITTEITAMME
VUODELLE 2030.

Unilin'in tuotantolaitoksen tuulimyllyt.

KESTÄVÄ. LUONNOLLINEN.

Valmistamme lattiat mahdollisimman kestävästi ja innovoimme jatkuvasti minimoidaksemme haitallisten ympäristövaikutusten mahdollisuuden. Siksi me (Unilin Group) olemme liittyneet Science Based Targets -aloitteeseen*. Asetetut ja vahvistetut ilmastotavoitteemme vuodelle 2030 ohjaavat meitä oikeaan suuntaan, jotta voimme auttaa osaltamme rajoittamaan ilmaston lämpenemisen 1,5 °C:een Pariisin sopimuksen mukaisesti.

VIHREÄN ENERGIAN TUOTANTO

Unilin, konserni Pergon taustalla, on investoinut vihreään energiaan jo vuosien ajan. Tällä hetkellä käytössämme on 60 % uusiutuvaa energiaa tuulimyllyjen, aurinkopaneelien ja jopa kahden yhteisomistuksessa olevan biomassalaitoksen ansiosta.

VINYYLIN RAKENNE

Pergo-vinyylilattiassa on ± 40 % kalkkikiveä, jota löytyy runsaasti luonnosta, ± 25 % omasta tuotantojätteestämme kierrätettyä PVC:tä ja ± 25 % uutta PVC:tä, joka on valmistettu kloridista (tavallinen suola) ja etyleenistä (raakaöljy) sekä lisäaineista/pehmitteistä.

ORTOFTALAAITON

Vinyylilattioissamme käytetyt lisäaineet eivät sisällä haitallisia aineita ja ovat 100 % ortoftalaattittomia. Ainoat käyttämämme pehmitteet ovat samoja, joita käytetään lasten leluissa ja ruoan säilytyksessä, mikä tarkoittaa, että ne ovat täysin turvallisia. Valmistamme lattiaamme itse, joten tiedämme tarkasti, mitä materiaaleja ne sisältävät ja voimme valvoa haitallisten aineiden

päästöjä. Vinyylilattiasi VOC-päästöt ovat EU:n asettamia rajoja pienemmät, mikä selittää hyvin alhaisesta päästötasosta kertovat A+- ja M1-merkinnät.

SIIRTYMINEN KIERTOPROSESSEIHIN

Haluamme pienentää hiilijalanjälkeämme rajoittamalla uusien raaka-aineiden käyttöä ja siirtymällä kierrätettyihin materiaaleihin.

SISÄINEN EKOSYSTEEMI

Yli 99 % omasta teollisuusjätteestämme kierrätetään sisäisen tuotantoprosessimme kautta. Emme polta tai muuten hävitä materiaaleja tarpeettomasti ja pyrimme omaa sisäistä kiertotalouttamme. Tämä tarkoittaa, että tuotantolaitoksemme kantaa oman vastuunsa ja varmistaa, että käytännössä mitään jätettä ei päädy hukkaan tai hävitettäväksi.

Tiesitkö, että meillä on Euroopan suurin LVT-materiaalin kierrätysyksikkö? Kierrätämme vuosittain yli 40 000 tonnia LVT-materiaalia. Olemme myös edelläkävijä kulutusjätteen kierrätys Hankkeissa ja investoimme uusiin tuotantoteknologioihin siirtyäksemme käyttämään kuluttajatuotteista saatua kierrätysmateriaalia tulevaisuuden vinyylilattioidemme rungossa.

PITKÄIKÄISIÄ TUOTTEITA

Teemme kaikkemme varmistaksemme, että vinyylilattiamme kestävät jopa eliniän. Siksi olemme ylpeitä voidessamme tarjota vinyylilattiallemme elinikäisen takuun**.



* *Sciences Based Targets (SBTi) -aloite on yhteishanke CDP:n (Carbon Disclosure Project), YK:n yritysastuualoitteen (UN Global Compact), maailman luonnonvarainstituutin WRI:n (World Resources Institute) ja WWF:n (Worldwide Fund for Nature) välillä. SBTi määrittää ja edistää parhaita käytäntöjä tieteeeseen perustuvien tavoitteiden asettamisessa sekä arvioi ja validoi itsenäisesti yritysten ilmastotavoitteita.*

** *Lue täydelliset takuuehdot osoitteessa [pergo.fi](https://www.pergo.fi).*

VINYYLILATTIALANKUT JA -LAATAT

MALLISTO

Pehmeä, hiljainen ja lämmin jalkojen alla, mutta silti erittäin luja ja kestää erinomaisesti vettä, kulumista ja tahraantumista. Rigid-vinyylilattiamme näyttävät vuosien käytön jälkeenkin yhtä hyviltä kuin uusina. Ne on helppo asentaa. Ne voidaan asentaa myös epätasaisille pinnoille*, joten ne sopivat täydellisesti remonttikohteisiin.

*katso vaatimukset lattian asennusohjeista osoitteessa pergo.fi

Muuta koko huoneen tunnelmaa. Valinnallasi voit saada tilan vaikuttamaan leveämmältä, kapeammalta, pitkänomaisemmalta, hämärämmältä tai valoisammalta, riippuen valitsemastasi lankkukoosta ja väristä. Vaihtoehdot ovat loputtomat.

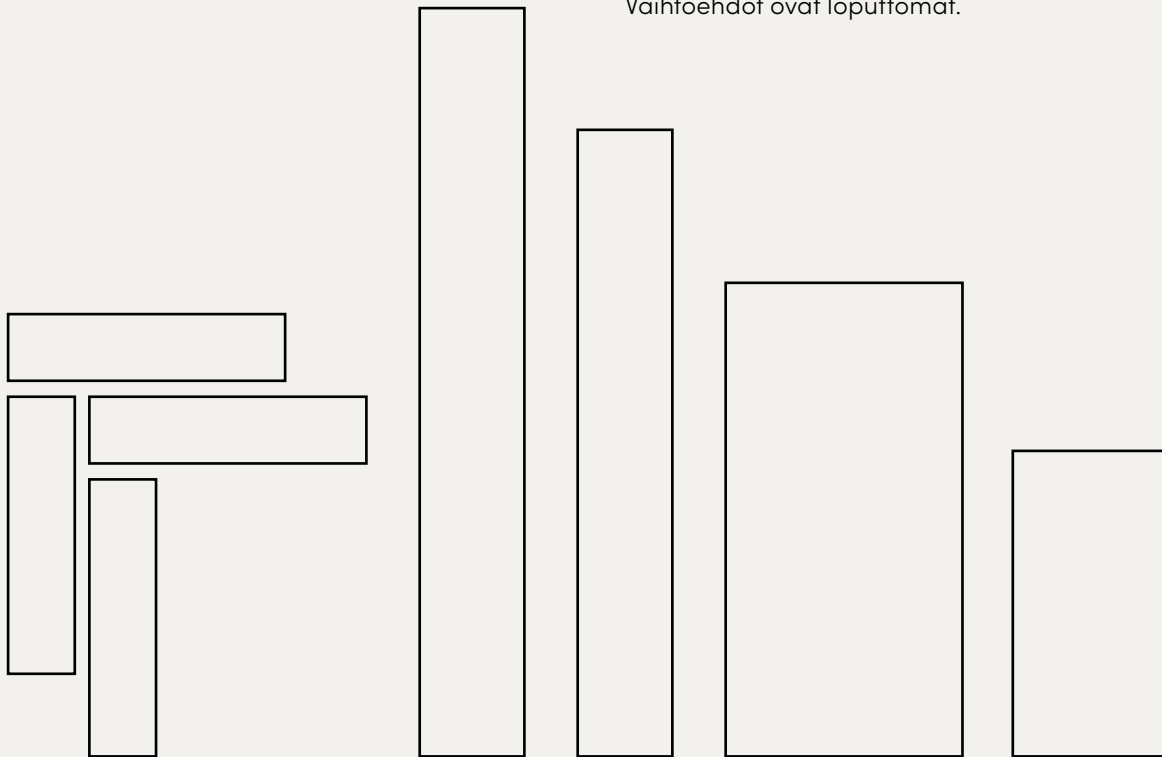

VOXNAN

LYSEFJORD

OTRA

LIMFJORD

AURA

VOXNAN	PAD PRO 630 × 126 × 5+1 mm
LYSEFJORD	PAD PRO 1494 × 209 × 5+1 mm
OTRA	PAD PRO 1251 × 189 × 4+1 mm PRO 1251 × 189 × 4 mm
LIMFJORD	PAD PRO 856 × 428 × 5+1 mm
AURA	PAD PRO 610 × 303 × 4+1 mm PRO 610 × 303 × 4 mm



14 UUSI VOXNAN

Vinyylilankut kalanruotokuvioon modernissa ja reilussa koossa.



28 LIMFJORD

Suuret vinyylilaatat tyylikkäillä kivi- ja mattomalleilla.



20 LYSEFJORD

Keskikokoiset vinyylilankut, jotka sopivat kaiken kokoisiin huoneisiin.



34 AURA

Pienet vinyylilaatat tarjoavat ajatonta kiven ja betonin ulkonäköä.



24 OTRA

Klassiset vinyylilankut tuovat tyyliä jokaiseen huoneeseen.



40 LISÄVARUSTEET

Yhdistele tuotteita laajasta lisävarustevalikoimastamme. Pergolla on kaikkea jalkalistoista askelkulmiin, alusmateriaaleihin ja liikuntasaumalistoisiin.



VOXNAN V4624-40362 BEIGE VALLEY OAK



VOXNAN V4624-40361 LIGHT DANISH OAK

UUSI VOXNAN – PEHMEÄ JA HILJAINEN, UPEA KALANRUOTOKUVIO

Uudet Voxnan Rigid -vinyylilattiat kalanruotokuvioilla tuovat mieleen kartanot ja historialliset rakennukset. Ne tuovat tyyliä ja ylellisyyden tuntua jokaiseen huoneeseen. Reilun kokoisesta ja modernista lankusta on saatavana useita eri kuoseja, joten voit luoda näyttävän ilmeen mihin tahansa huoneeseen.

AquaSafe-tekniikan ansiosta Voxnan on erinomainen valinta myös tiloissa, joissa vuotojen riski on suuri.



VOXNAN V4624-40359 NATURAL DANISH OAK





VOXNAN V4624-40364 CARAMEL VALLEY OAK

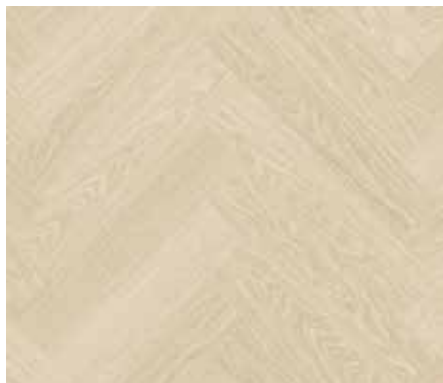

LIGHT DANISH OAK
PAD PRO V4624-40361



NATURAL DANISH OAK
PAD PRO V4624-40359



BEIGE VALLEY OAK
PAD PRO V4624-40362



HONEY DANISH OAK
PAD PRO V4624-40360



SMOKED VALLEY OAK
PAD PRO V4624-40363



CARAMEL VALLEY OAK
PAD PRO V4624-40364



VÄREIHIN YHTEENSOPIVAT LISÄTARVIKKEET
KATSO SIVU 42

VOXNAN

PAD PRO 630 × 126 × 5+1 MM | 4-SIVUVIISTE | KALANRUOTO

Voxnan-lattiat kestävät erittäin hyvin tahroja ja kulutusta. Voxnan pinta on vesitiivis, joten se sopii erinomaisesti myös keittiöön tai eteiseen. Uuden Unizip®-ponttijärjestelmän ansiosta Voxnan-lankut on helppo napsauttaa yhteen, eikä oikean ja vasemman lankun seuraaminen aiheuta ongelmia. Lisätietoja asennuksesta on sivulla 51.

Voxnan-lankuissa on valmiiksi kiinnitetty alusmateriaali, joten upean kalanruotokuvion asentaminen ei voisi olla helpompaa.





VESITIIVIS PINTA*

AquaSafen ja erittäin suojaavan, tahraantumista ja kulumista kestävän pintakerroksen ansiosta Lysefjord kestää pitkään ja pysyy hyvännäköisenä.

**testattu standardin ISO CD 4760 mukaisesti (ei vuotoja).*



LYSEFJORD

Haluatko tuoda kotiisi tai toimistoosi ilmavaa, hienostunutta ja ylellistä ilmettä? Lysefjord on keskikokoisten lankkujen sarja, joka antaa huoneelle ylellisen tunnelman. Saatavana on monia eri värejä ja sävyjä, jotka tuovat hillittyä skandinaavista tyylikkyyttä kotisi lattioille. Viisteet neljällä sivulla korostavat lankkujen kokoa.

LYSEFJORD V4631-40107 SEASIDE OAK



LYSEFJORD V4631-40099 LIGHT DANISH OAK

LYSEFJORD

PAD PRO 1 494 × 209 × 5+1 MM | 4-SIVUVIESTE | KESKIKOKOISET LANKUT

Vankat keskikokoiset lankut saavat kotisi tai toimistosi lattian näyttämään suuremmalta ja tyylikkäämmältä. Viisteet neljällä sivulla tuovat lankun koon esiin. Vedenkestävä, naarmuuntumisen-, tahraantumisen- ja kulumisenkestävä – täydellinen vilkkaille alueille. Lysefjord Prosta on saatavana 9 ainutlaatuisia lankkua kuosia kohden, mikä antaa lattialle luonnollisen puumaisen ilmeen.





NORDIC WHITE PINE
PAD PRO V4631-40072



WINTER PINE
PAD PRO V4631-40204



GREY WASHED OAK
PAD PRO V4631-40082



LIGHT DANISH OAK
PAD PRO V4631-40099



BEIGE CABIN OAK
PAD PRO V4631-40319



BEIGE WASHED OAK
PAD PRO V4631-40080



NATURAL DANISH OAK
PAD PRO V4631-40097



BEIGE VALLEY OAK
PAD PRO V4631-40236



PEARL BEACH OAK
PAD PRO V4631-40200



SAND BEACH OAK
PAD PRO V4631-40103



SEASIDE OAK
PAD PRO V4631-40107



GREY CLOAD PINE
PAD PRO V4631-40074



GREY VALLEY OAK
PAD PRO V4631-40237



NATURAL SWEDISH OAK
PAD PRO V4631-40316



GOLDEN CABIN OAK
PAD PRO V4631-40318



HONEY DANISH OAK
PAD PRO V4631-40098



SMOKED VALLEY OAK
PAD PRO V4631-40238



HONEY CREEK OAK
PAD PRO V4631-40088



CARAMEL VALLEY OAK
PAD PRO V4631-40315



BROWN CREEK OAK
PAD PRO V4631-40090



FUMED SWEDISH OAK
PAD PRO V4631-40317



BROWN LODGE OAK
PAD PRO V4631-40199



BLACK CITY OAK
PAD PRO V4631-40091



VÄREIHIN
YHTEENSOPIVAT
LISÄTARVIKKEET
KATSO SIVU 42



OTRA V4007-40017 MODERN GREY OAK

OTRA

Haluatko modernin puumaisen lattian? Otra on sellainen. Otran klassiset lankut tuovat huoneeseen tyyliä. Tammea jäljitteleviä lankkuja on monissa eri väreissä, aina pehmeästä harmaasta tummaan kahviin. Viisteet neljällä sivulla korostavat luonnollista tunnelmaa.



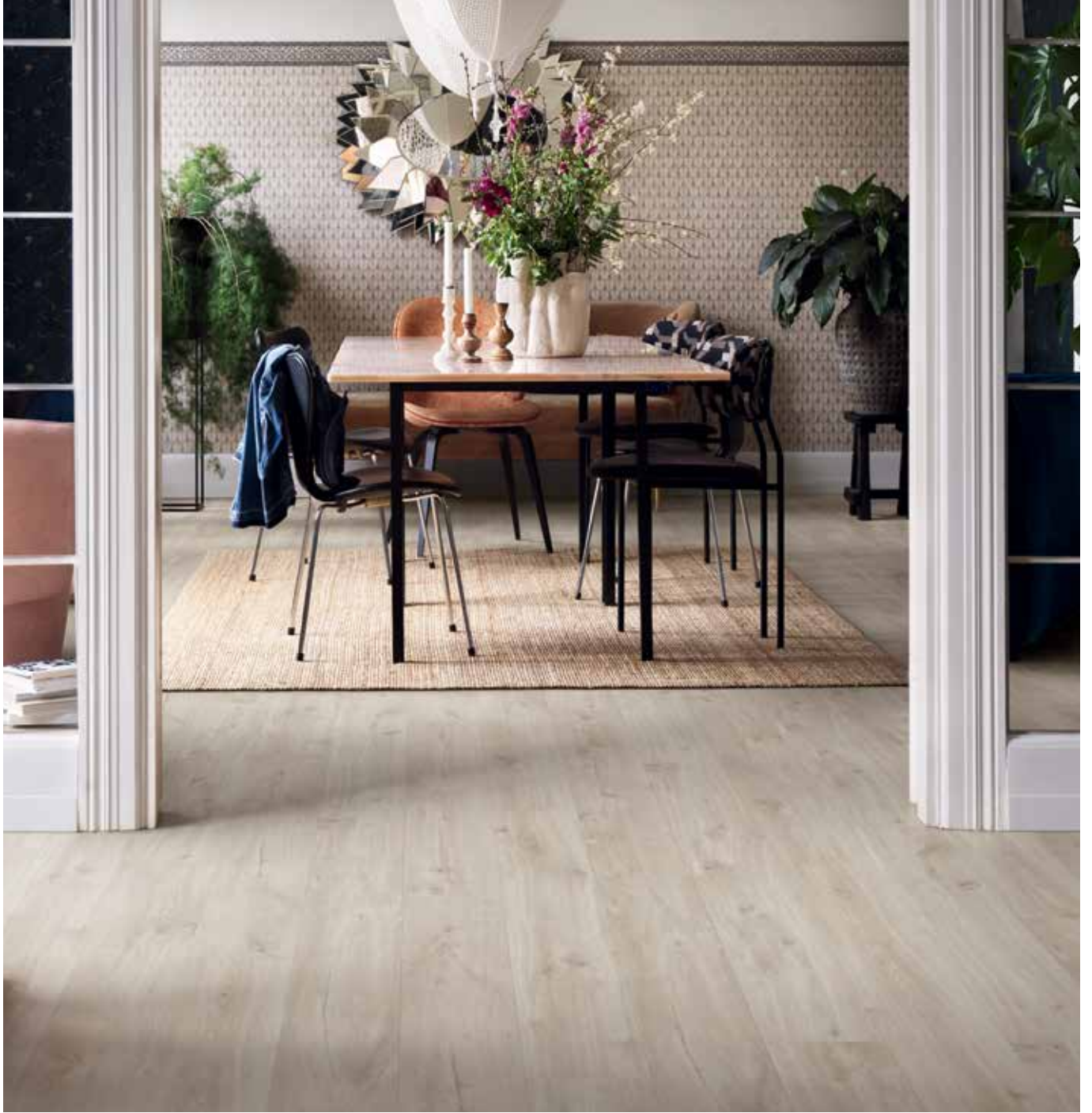

OTRA V4007-40038 BEIGE SCANDINAVIAN OAK





MODERN GREY OAK
PAD PRO V4007-40017
PRO V4107-40017



BEIGE SCANDINAVIAN
OAK
PAD PRO V4007-40038
PRO V4107-40038



AUTUMN MOUNTAIN OAK
PAD PRO V4007-40322
PRO V4107-40322



SOFT GREY OAK
PAD PRO V4007-40036
PRO V4107-40036



BEIGE PREMIUM OAK
PAD PRO V4007-40277
PRO V4107-40277



SPRING MOUNTAIN OAK
PAD PRO V4007-40321
PRO V4107-40321



NATURAL SCANDINAVIAN
OAK
PAD PRO V4007-40039
PRO V4107-40039



SUMMER MOUNTAIN
OAK
PAD PRO V4007-40320
PRO V4107-40320



CINNAMON PREMIUM
OAK
PAD PRO V4007-40278
PRO V4107-40278



CLASSIC NATURE OAK
PAD PRO V4007-40023
PRO V4107-40023



MODERN COFFEE OAK
PAD PRO V4007-40019
PRO V4107-40019



GREY HERITAGE OAK
PAD PRO V4007-40037
PRO V4107-40037



VÄREIHIN
YHTEENSOPIVAT
LISÄTARVIKKEET
KATSO SIVU 42

OTRA

PAD PRO 1 251 × 189 × 4+1 MM | 4-SIVUVIESTE | PIENET LANKUT
PRO 1251 × 189 × 4 MM | 4-SIVUVIESTE | PIENET LANKUT

Tyylikkään näköinen ja pehmeän tuntuinen Otra sopii täydellisesti huoneeseen, jossa meno äityy joskus kovaksi. Otrassa on ensiluokkainen pintasuojakerros, joka suojaa tahroilta ja kulumiselta sekä pitää lattiasi tyylikkään näköisenä. Lisäksi AquaSafe tekee lattian pinnasta vesitiiviin. Otra tuo hieman ylellisyyttä kotiisi.

Uniclic®-järjestelmän ja Pad Pro -lattian valmiiksi kiinnitetyn alusmateriaalin ansiosta voit asentaa Otra-lattiat nopeasti ja helposti myös epätasaisille lattioille. Otra-valikoimassa on myös Pro-vaihtoehto ilman alusmateriaalia.





LIMFJORD

Limfjord-lattioiden mahdollisuudet ovat lähes rajattomat. Sen nykyaikaiset kuosit, kohopinnat ja suurikokoiset laatat tuovat tyylikkyyttä mihin tahansa tilaan. Limfjord on oikea valinta, etsitpä sitten hauskaa tekstiilikuosia lastenhuoneeseen tai näyttävää luonnollista ilmettä eteiseen Terrazzo-kivellä tai betonikuosilla.





LIMFJORD V4622-40325 VELVET SKY

Limfjord sopii erityisen hyvin lastenhuoneeseen, jossa lapset leikkivät ja viihtyvät. Se on helppohoitoinen ja kestää hyvin naarmuja ja tahroja.



LIMJORD V4622-40334 VELVET LEAF



LIMJORD V4622-40333 VELVET ROSE





BEIGE SHELLSTONE
PAD PRO V4622-40276



GREY SHELLSTONE
PAD PRO V4622-40275



DESERT CONCRETE
PAD PRO V4622-40274



LAVA CONCRETE
PAD PRO V4622-40273

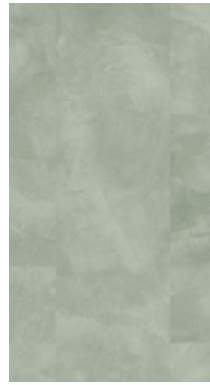

VELVET LEAF
PAD PRO V4622-40334



VELVET ROSE
PAD PRO V4622-40333



VELVET STORM
PAD PRO V4622-40326



VELVET SKY
PAD PRO V4622-40325



VÄREIHIN SOINTUVAT
LISÄVARUSTEET
KATSO SIVU 42

LIMFJORD

PAD PRO 856 × 428 × 5+1 MM | 4-SIVUVIISTE | KESKIKOKOISET LAATAT

Kauniista Limfjordista on satavana erilaisia kuoseja jokaiseen tyyliin. Siinä on ensiluokkainen suojakerros naarmujen, kulumisen ja tahrojen varalta. AquaSafe-tekniikan ansiosta Limfjordin pinta on vesitiivis. Lisäksi sen asentaminen on nopeaa, sillä siinä on integroitu alusmateriaali ja Uniclic®-järjestelmä.





AURA V4020-40234 CONCRETE STONE

AURA

Aina kevyestä Italian Marblesta Black Scivaro Slateen. Aura- mallisto tarjoaa pehmeää ja lämmintä tuntumaa ja ajatonta kiven- ja betonin ulkonäköä sen päällä kävellessäsi. Tai istuessasi. Tai leikkiessäsi.

Aura Rigid Vinyl -laatat näyttävät aidolta kiveltä, mutta ovat todennäköisesti vähemmän hauraita kuin suosikkikivi marmori. Vedenkestävä ja erittäin kestävä kivikuosi näyttää lämpimältä ja tuntuu mukavalta. Se ei tunnu jalkojen alla kylmältä eikä kovalta.





AURA V4020-40232 CORAL STONE

ASENNA AURA PAD PRO – TEKEE TYÖSTÄSI SUPERNOPEAA

Aura Pad Pro -valikoima sisältää valmiiksi integroidun alusmateriaalin, mikä tekee lattioiden asennuksesta aiempaa fiksumpaa, nopeampaa ja helpompaa.



AURA V4020-40136 ITALIAN MARBLE



ITALIAN MARBLE
PAD PRO V4020-40136
PRO V4120-40136



CORAL STONE
PAD PRO V4020-40232
PRO V4120-40232



CONCRETE STONE
PAD PRO V4020-40234
PRO V4120-40234



OXIDIZED STONE
PAD PRO V4020-40235
PRO V4120-40235



CINNAMON STONE
PAD PRO V4020-40233
PRO V4120-40233



VOLCANIC STONE
PAD PRO V4020-40231
PRO V4120-40231



BLACK SCIVARO SLATE
PAD PRO V4020-40035
PRO V4120-40035



VÄREIHIN
YHTEENSOPIVAT
LISÄTARVIKKEET
KATSO SIVU 42

AURA

PAD PRO 610 × 303 × 4+1 MM | 4-SIVUVIISTEET | LAATAT
PRO 610 × 303 × 4 MM | 4-SIVUVIISTE | LAATAT

Aura on vedenkestävä, ja siinä on ensiluokkainen suojakerros, joka suojaa tahroilta ja kulumiselta sekä pitää lattiasi tyylikkään näköisenä. Seitsemän erilaista kuosia ja 12 ainutlaatuista laattaa kussakin Aura-kuosissa antavat lattialle oikean kivilattian ulkonäön. Uniclic® mahdollistaa Auran asentamisen nopeasti ja helposti, myös epätasaisille aluslattioille.



KAIKKI ALKAA LATTIASTA

IDEOITA JA INSPIRAATIOTA SISUSTUSSUUNNITTELIJALTA

Pella Hedeby, ruotsalainen sisustussuunnittelija ja stylisti, kertoo, mitä kannattaa ottaa huomioon kodin sisustuksessa. Pellalla on paljon kokemusta kotien ja liiketilojen sisustamisesta. Hän suhtautuu intohimoisesti materiaalien valintaan ja kaikkeen muuhun sisustukseen liittyvään, aina latioista väriyhdistelmiin.



Mitkä ovat tärkeimmät huomioon otettavat asiat kodin sisustuksessa?

Pohjatyö on kaikki kaikessa. Jos sinulla on harkittuja ja yhtenäisiä, koko kotisi kattavia materiaalivalintoja, sinulla on hyvä pohja sisustuksellesi. "Vähemmän on enemmän" voi olla hieman väsynyt ilmaisu, mutta se pitää edelleen paikkansa. Mieti tarkkaan, mitä lisäät. Kodikkaan tunnelman luominen ei useinkaan vaadi paljon. Vähemmän esineitä helpottaa kodin siistinä pitämistä ja siitä nauttimista.

Mitkä ovat tulevaisuuden värien ja väriyhdistelmien trendit?

En oikein pidä trendeistä. Olipa kyse väreistä, materiaaleista tai asioista. Joskus tietysti inspiroidun jostakin uudesta, mutta kysyn aina itseltäni: "Voisinko elää tämän kanssa pitkään? Pidinkö tästä 10 vuotta sitten ja pidänpö siitä vielä 10–20 vuoden kuluttua?"

Tästä huolimatta nykyään näkee monissa paikoissa enemmän värejä ja leikkisyyttä. Yhdessä minimalistisen ja pelkistetyn ilmeen kanssa. On tärkeää muistaa, että olemme kaikki erilaisia. Jotkut tarvitsevat jatkuvasti uusia

virikkeitä ja paljon sykeä saadakseen energiaa. Kuulun niihin, jotka erottavat tekstuurin pienetkin sävyerot, valon vivahteet, tuoksum ja tunnun. Siksi minun on vähennettävä ja minimoitava asioita voidakseni kokea tasapainoa ja harmoniaa.

Minun maailmassani materiaalit ja tekstuurit määrittävät tilan tunnelman. Sen jälkeen voi käsitellä pienempiä yksityiskohtia. Sävy sävyyn tai suosikkeja yhdistelemällä. Kuten kukkakimpun muotojen ja värien kerroksittain kokoamisessa.

"VALITSE LATTIA, JOKA KESTÄÄ AIKAA"

Mitä lattiamateriaalin valinnassa pitää ottaa huomioon, jos halutaan luoda huoneeseen suuremman tilan tuntua?
Vaaleammat sävyt luovat ilmavamman vaikutelman. Se koskee myös värin lisäämistä muihin pintoihin. Se heijastaa valoa ja luo tilan tuntua.

Onko lattioiden ja seinien värien yhdistämisessä joitakin sääntöjä?

Uutta kotia sisustettaessa tai peruskorjattaessa kannattaa aloittaa aina lattiasta. Lattia asennetaan siten, että se



kestää pitkään, hieman pidempään kuin seinien värit. Lattia muodostaa suuren osan sisätilasta ja huoneen tunnelmasta. Tyylikkyys määräytyy lattian mukaan, ja jalkalistojen valinnan tulisi sopia arkkitehtuuriin. Hyvä tapa koota kokonaisuus on luoda tunnelmataulu, jossa on materiaalinäytteitä, värejä ja inspiroivia kuvia.

Pitäisikö eri huoneiden lattioiden sopia toisiinsa vai pitäisikö jokaisen huoneen olla ainutlaatuinen?

Minusta on mukavaa ajatella kokonaisvaltaisesti ja antaa yhden materiaalin toimia pohjana kaikkialla. Toisaalta eri huoneissa on luonnollisesti erilaiset toiminnalliset vaatimukset. Siksi sanoisin, että on yhä yleisempää yhdistellä erityyppisiä lattioita toiminnallisuuden ja kestäväen kehityksen mukaan.

Mikä on suurin virhe valittaessa uutta lattiaa?

Monet aloittavat väreistä ja muista materiaaleista sekä sisustuksesta, jolloin lattiasta tulee kompromissi. Tämä kannattaa kääntää päinvastaiseksi. Aikaa kestäväen lattian valinta on tärkein. Lattian vaihtaminen on kallista ja aikaa

vievää, joten kodin perusta kannattaa valita huolella.

Onko sinulla mielipiteitä eri puulajien käyttämisestä lattioissa ja huonekaluissa?

Sen sijaan, että sekoittaisin erityyppisiä puulattioita, sekoittaisin ja sovittaisin lattioiden erilaisia puutyyppisiä muiden kalusteiden kanssa. On esimerkiksi hauskaa yhdistää patinoituneita huonekaluja ja sisustuksen yksityiskohtia, jotka muodostavat kontrastin materiaalivalintojen kanssa. Mielestäni

luonnolliset materiaalit ovat aina hyviä elementtejä, jotka tuovat aitoa tunnelmaa jokaiseen kotiin. Jos halutaan jokin "säätö", on parempi, luoda täydellinen ja luonnollinen kontrasti kuin jotakin, joka näyttää sulautuvan yhteen, mutta ei kuitenkaan sulaudu. Näin voidaan tasapainottaa hallitsevan lattian tunnetta lisäämällä vastapainoksi jotain. Voit esimerkiksi lisätä maton ja kalustaa sen jälkeen puisilla huonekaluilla. Tai voit käyttää puuta pienissä yksityiskohdissa: koukkulista, puinen kulho tai seinällä olevien



PELLA HEDEBY
SISUSTUSSUUNNITTELIJA

taulujen kehys...

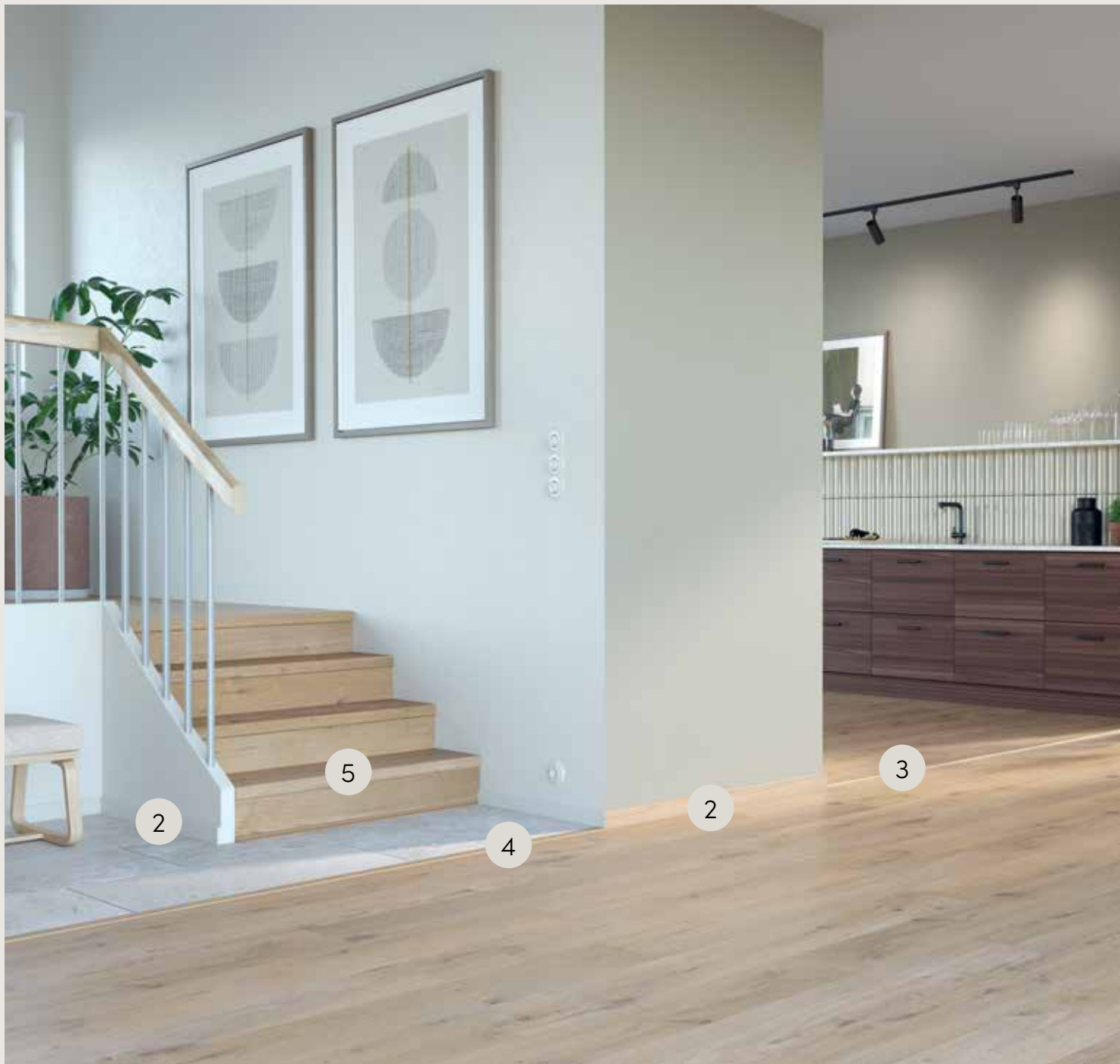

TYYLIKÄS VIIMEISTELY LATTIAASI

Valitse laajasta lisävarustevalikoimastamme haluamasi viimeistellyn ilmeen luomiseksi. Saumattomista siirtymistä portaisiin tai seiniin, mukavuutta parantaviin hiljaisiin alusmateriaaleihin tai jalkalistoihin, jotka viimeistelevät huoneen tyylikkäästi. Täydellisyyttä yksityiskohdilla.

ALUSMATERIAALIT

Tee hyvästä lattiasta vieläkin parempi. Alusmateriaalit lisäävät kävelymukavuutta, parantavat huoneen akustiikkaa, ehkäisevät narinää ja tukevat ponttijärjestelmää. Ne voidaan yhdistää myös lattialämmitykseen. Pad Pro -lattiaissa on integroitu alusmateriaali.

JALKALISTAT

Viimeistele tyyli väreihin sopivilla jalkalistoilla tai täydennä sisustus jollakin monista maalattavista valkoisista jalkalistoistamme.

LIIKUNTASAUMALISTAT

Piilota sahausjäljet ja anna lattialle tilaa laajentua liikuntasaumalistojen avulla. Luo pehmeä sauma värikoordinoitulla Incizo®-liikuntasaumalistalla. Tai valitse metallinen viimeistely.

KAIKKI MITÄ TARVITSET LATTIAN ASENNUKSEEN, VIIMEISTELYYN JA YLLÄPITOON

Vinyylilattia on paljon muutakin kuin lankut, joilla kävelemme. Se on täydellinen sisustusratkaisu. Siksi Pergo tarjoaa myös täyden valikoiman lisävarusteita. Pergolta saat kaiken tarvitsemasi lattian helppoon asennukseen ja ylläpitoon.



1. ALUSMATERIAALIT

Haluatko kävellä hiljaisilla lattioilla, jotka eivät narise? Oikean alusmateriaalin valitseminen voi parantaa asumismukavuutta merkittävästi. Pad Pro -lattioihin ei tarvita alusmateriaaleja.



2. JALKALISTAT

Luo sisustukseesi tyylikäs vaikutelma lattiaan yhteensopivilla jalkalistoilla. Voit valita myös seinien väriin sopivat valkoiset ja maalattavat jalkalistat.



3. LIIKUNTASAUMALISTAT

Viereisten huoneiden lattiat sulautuvat yhteen väreiltään yhteensopivan liikuntasaumalistan ansiosta. Lue lisää Incizo® 5-in-1 -ratkaisusta sivulta 44.

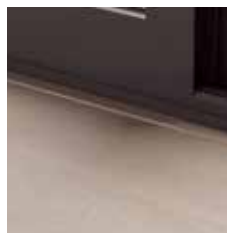

4. ERITASO- JA PÄÄTYLISTAT

Tyylikäs tapa viimeistellä vinyylilattioiden ja muiden pintojen välinen sauma. Käytä päätylistoja vinyylin ja ikkunoiden välissä sekä eritasolistaa vinyylin ja alempien lattiapintojen välissä. Saatavana Incizo® 5-in-1 -ratkaisussamme.



5. ASKELKULMAT

Pergo-lattia on erinomainen valinta portaikkoihin. Askelkulmilla viimeistelet jokaisen porrasaskelman tyylikästä.

JALKALISTAT

Vinyylilattioiden kohdalla kauneus todellakin on yksityiskohdissa. Eihän upouusi olohuoneen lattia ole täydellinen ilman siihen sopivia jalkalistoja?



PERUSJALKALISTA
2400 x 12 x 58 mm
Lattiaan yhteensopiva väri.
Pinta: kulutusta ja naarmuuntumista kestävä.
Runko: HDF.

PGVSK(-)
Katso koko tuotenumero värikartasta osoitteessa pergo.fi



MAALATTAVA SCOTIA
2400 x 17 x 17 mm
Voidaan maalata tai jättää valkoiseksi.
Ei sovellu märkätiloihin.
Runko: MDF.

PGSCOTPAINTA



MAALATTAVA PERUSJALKALISTA
2400 x 12 x 58 mm
Maalattava, voidaan myös jättää valkoiseksi.
Ei sovellu märkätiloihin.
Runko: MDF.

PGSKPAINTA



MAALATTAVA PARKETTIJALKALISTA
2400 x 14 x 77 mm
Voidaan maalata tai jättää valkoiseksi.
Ei sovellu märkätiloihin.
Runko: MDF.

PGPSKPAINTA



MAALATTAVA JALKALISTAN SUOJUS
2400 x 129 x 16 mm
Helppoon ja nopeaan korjaukseen.
Peittää olemassa olevan jalkalistan.
Voidaan maalata tai jättää valkoiseksi.
Runko: MDF.

PGISKRCOVER



MAALATTAVA VESITIIVIS KESKIKOKOINEN JALKALISTA
2400 x 13 x 58 mm
Voidaan maalata tai jättää valkoiseksi.
Saat vesitiiviin lopputuloksen käyttämällä vaahdotuovinaanuhaa ja Aqua Sealant -tiivistemassaa.
Runko: polystyreeni.

PGHSK58PAINT

Katso koko tuotenumero värikartasta osoitteessa pergo.com



*Raskaassa kaupallisessa käytössä on pakollista käyttää Heat Underlay -alusmateriaalia yhdessä Otra Pron ja Aura Pron kanssa.

** Cradle to Cradle Certified® -tuotteille myönnetään sertifiointi, joka perustuu niiden suorituskykyyn viidellä tärkeällä kestävä kehityksen osa-alueella: materiaalien terveys, tuotteiden kiertokulku, puhtaan ilman ja ilmaston suojeleminen, vesien- ja maaperän hoito sekä sosiaalinen oikeudenmukaisuus.



HELPPO VEDENKESTÄVYYS

Vedenkestävän lattian asentaminen on todella helppoa. Noudata alla olevia ohjeita ja valmistelevinyyli-lattia roiskeita, kosteutta ja lasten vesileikkejä varten.

Ja kaiken lisäksi se kestää hyvin puhdistamista. Soveltuu vain Rigid-vinyylilattioille.

KAKSI VAIHETTA LATTIOIDEN VESITIIVISTÄ VIIMEISTELYÄ VARTEN.

1. VAAHTOMUOVINAUHA

15 m × 8 mm × 5 mm

Joustava täyteaine lattian laidoille.

NEVRFOAMSTRIP15

2. AQUA SEALANT

310 ml

Läpikuultava silikonijohdessa vaahtomuovinauhalla tekee lattiasta vesitiiviin. Yksi tuubi 15 m:lle.

PGKITTRANSP

ALUSMATERIAALIT

Valitse alusmateriaali ennen uuden vinyylilattian asentamista. Tasaisen lattiapinnan muodostamisen lisäksi alusmateriaalit lisäävät kävelymukavuutta, parantavat huonetilan akustiikkaa ja ehkäisevät narinää. Huomaa, että erillistä alusmateriaalia ei tarvita, jos valitset Pad Pro -lattian.



COMFORT UNDERLAY

Kestävä ja monikäyttöinen alusmateriaali, joka on valmistettu kierrätetyistä PET-hiutaleista. Comfort Underlay sopii kaikkiin huoneisiin, vaimentaa ääntä tehokkaasti ja on yhteensopiva lattialämmityksen tai -jäähdytyksen kanssa.

Paksuus: 1,15 mm. 15 m²/rolla.

PGVUDLCOMFORT 15

Kävelyäänien vaimennus



Askeläänien vaimennus



HEAT UNDERLAY*

Suosittu alusmateriaali huoneisiin, joihin kohdistuu suoraa auringonvaloa (suuret ikkunat) ja paras valinta lattialämmitykselle. Sisältää uusiutuvia raaka-aineita, kuten kasviperäisiä öljyjä ja luonnollisia täyteaineita.**

Paksuus: 1,55 mm. 10 m²/rolla.

PGVUDLHEAT10

Kävelyäänien vaimennus



Askeläänien vaimennus



Kävelyäänien vaimennus = miten paljon huoneen äänitaso alenee.

Askeläänien vaimennus = miten paljon alla oleviin huoneisiin kuuluva ääni vaimenee.

VIISI TÄYDELLISTÄ VIIMEISTELYRATKAISUA YHDELLÄ TUOTTEELLA

Patentoidut Incizo®-listat sopivat täydellisesti vinyylilattian väriin. Leikkaa lista vain haluamaasi muotoon. Kokonaisratkaisu, joka takaa saumattoman lopputuloksen.



LEIKATTAVA MONITOIMILISTA
2000 × 45 × 8 mm
Väri sointuu lattiaan.

PGVINCP(-)
Katso koko tuotenumero värikartasta osoitteessa pergo.fi

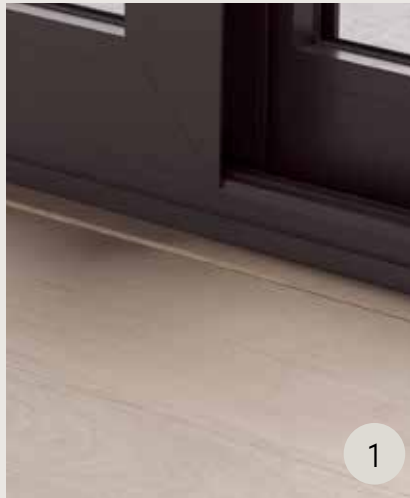

PÄÄTYLISTA
2000 × 19 × 8 mm
Lattian ja esim. seinän, ikkunan tai kynnyksen välisen liikuntasauaman peittämiseen.

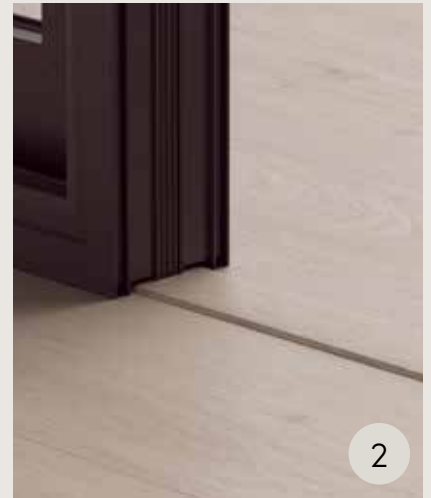

LIIKUNTASAUIMALISTA
2000 × 38 × 8 mm
Kahden saman korkuisen lattian välisen liikuntasauaman peittämiseen.



ERITASOLISTA
2000 × 45 × 8 mm
Korkeamman ja matalamman lattian välisen liikuntasauaman peittämiseen.

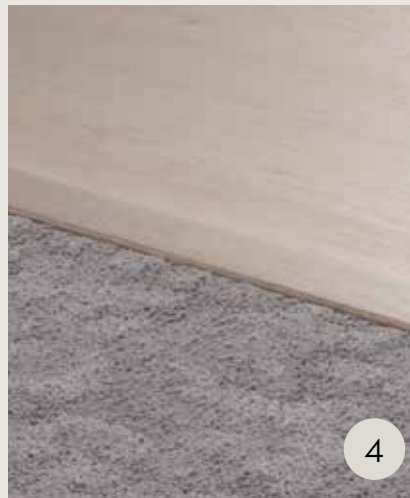

SAUMALISTA
2000 × 38 × 8 mm
Lattian ja esim. kokolattiamaton välisen liikuntasauaman peittämiseen.



INCIZO®-LISTA PORTAISIIN
2000 × 33 × 17 mm

INCIZO®-ALUMIINIALISTA
Tarvitaan porrasasennukseen, tilattava erikseen. Ei yhteensopiva Otra Pron ja Aura Pron kanssa.

NEVINCPBASE1

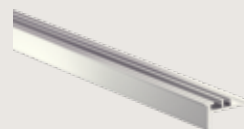

Katso koko tuotenumero värikartasta osoitteessa pergo.com



Lisätietoja Incizo®-monitoimilistasta löydät verkkosivuiltamme.



METALLILISTAT

Ohuet ja tyylikkääät listat kulutusta ja naarmuuntumista kestävää alumiinia liikuntasaumojen viimeistelyyn.



ERITASOLISTA
2000 × 38 × 7 mm
Korkeamman ja matalamman lattian välisen liikuntasauman peittämiseen. Pinta: alumiinia. Saatavana 4 eri väriä: Silver, Coffee, Clay ja Champagne.

NEVADPSILV
NEVADPCOFF
NEVADPCLAY
NEVADPCHAM

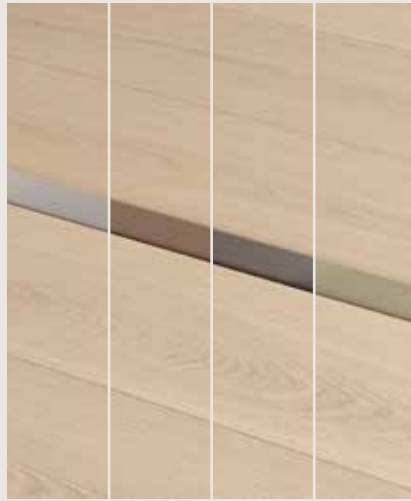

LIIKUNTASAUMALISTA
2000 × 34 × 7 mm
Kahden saman korkuisen lattian välisen liikuntasauman peittämiseen. Pinta: alumiinia. Saatavana 4 eri väriä: Silver, Coffee, Clay ja Champagne.

NEVEXPSILV
NEVEXPCOFF
NEVEXPCLAY
NEVEXPCHAM



PÄÄTYLISTA
2000 × 24 × 7 mm
Lattian ja esim. seinän, ikkunan tai kynnyksen välisen liikuntasauman peittämiseen. Pinta: alumiinia. Saatavana 4 väriä: Silver, Coffee, Clay ja Champagne.

NEVENPSILV
NEVENPCOFF
NEVENPSCLAY
NEVENPCHAM



MONITOIMILISTA SILVER
1860 × 47 × 16 mm
Pergo-monitoimilista tasoittaa korkeuserot ja varmistaa sujuvan siirtymän mihin tahansa muuhun lattiatyyppiin. Sopii 0–12,3 mm:n korkeuseroille. Pinta: alumiinia.

PGPRSILV

UUTTA YHTEENSOPIVA RIGID-PORRASSUOJA

Virkistä portaitasi helposti asennettavilla askelkulumilla. Nämä kestävät mutta silti tyylikkäätkä askelkulmat on valmistettu lattialankuista, mikä takaa 100-prosenttisen saumattoman sopivuuden lattiaan. Saatavana vain Lysefjord- ja Otralattioille.

ASENNUS ON NOPEAA JA VAIVATONTA
Erittäin nopea asennus Multiglue-liimalla.

VÄRIIN SOINTUVA VIIMEISTELY
Käytä samaa lankkua kuin lattiasa
luodaksesi kotiisi saumattoman ilmeen.

NAARMUN- JA KULUTUKSENKESTÄVÄ
Porras, joka pysyy kauniina vuosikausia.



VÄRIIN SOINTUVIEN ASKELMIEN ASENNUS
Antaa portaille saumattoman ulkoasun ylhäältä alas.



MAALATTUJEN ASKELMIEN ASENNUS
Asenna vain askelmat ja maalaa loput samanväriseksi kuin seinä.

VINYYLIPORRASSUOJA – BULLNOSE*

1474 x 136 x 54 mm

Kulutusta kestävä vinyylinen askelmasuojus, jonka bullnose-atureuna takaa siistin lopputuloksen. Askelkulmat on valmistettu lattian materiaalista, joten värisävy on täysin sama.

PGVSTRBMP(-) - PGVSTRBSP(-)

Katso koko tuotenumero värikartasta osoitteessa pergo.fi

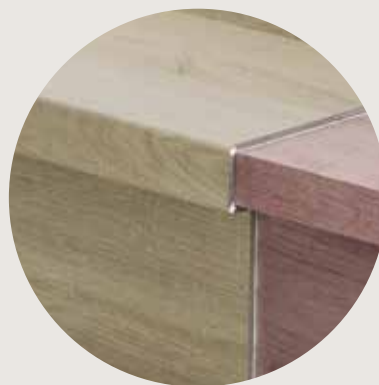

**OLEMASSA OLEVA
BULLNOSE-ASENNUS**
Asenna porrassuoja olemassa olevien bullnose-atureunojen päälle.



90° PORRASASENNUS
Jos porraskelmassa ei ole bullnose-atureunaa, hanki sen tekemiseen tarvittavat puiset tangot, ruuvit ja tulpat.

Katso koko tuotenumero värikartasta osoitteessa pergo.com



* Katso porrassuojien asennusohjeet osoitteesta pergo.fi. Saatavana vain puukuoseihin, ei kivikuoseihin.

*SAUMATON LATTIA JA
PORTAIKKO*



TÄYDELLINEN LATTIARATKAISU

Pergo-vinyylilattiat tunnetaan helposta asennuksestaan. Meiltä saat tietysti myös kaikki täydelliseen lopputulokseen tarvittavat lisävarusteet.

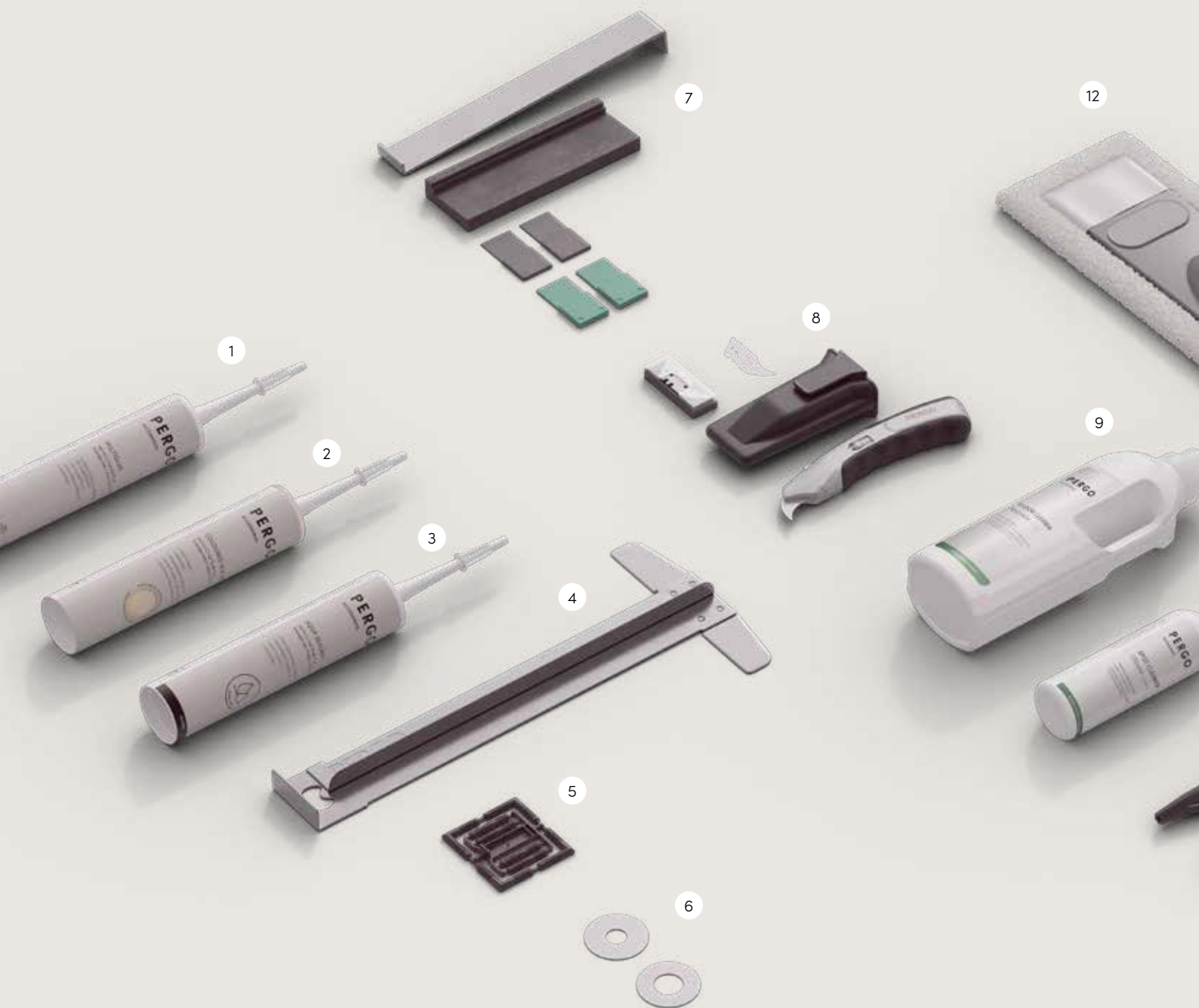

1

MULTIGLUE

290 ml

Tämä monitoimiliima on luotettava kumppani asenttaessasi Pergon lisävarusteita, olivatpa kyseessä sitten jalkalistat tai muut listat. Liima sopii täydellisesti yhteen niiden kanssa. Yhdellä tuubilla liimaat 15 juoksumetriä jalkalistoja.

PGGLUE290

2

TIIVISTEMASSA

310 ml

Akryylipohjainen massa jalkalistojen ja seinän välisen sauman kauniiseen viimeistelyyn. Saatavana 14 eri väriä. Yksi tuubi 15 juoksumetrille.

PGKIT(-)B

Katso koko tuotenumero värikartasta osoitteessa pergo.com

3

AQUA SEALANT

310 ml

Läpikuultava silikoni vaahtomuovinauhahan päälle tuottamaan lattialle vesitiivis pinta. Tämä on vedenkestävyytstakuumme edellytys. Yksi tuubi 15 juoksumetrille.

PGKITTRANSP

4

VINYYLIN ASENNUSTYÖKALU

Työkalua voidaan käyttää kahdella tavalla.

Se auttaa leikkaamaan vinyylilattian tarkasti ja suojaa samalla kättäsi. Lisäksi viputoiminto helpottaa lattian asentamista vaikeapääsyisiin paikkoihin.

PGVTOOL

5

KIINNIKKEET JALKALISTOILLE

Helppo tapa yhdistää jalkalistat, myös nurkissa.

24 kiinnikettä sisä- ja ulkonurkkaliitoksiin, 24 kiinnikettä suoriin liitoksiin.

NEPLUG

6

MANSETIT

2 kpl/pakkaus

Rosteriset mansetit viimeistelevät putket ja lämmityselementit siististi.

Sisähalkaisija: 18 mm. Ulkohalkaisija: 54 mm.

PGPCINOX18

Sisähalkaisija: 22 mm. Ulkohalkaisija: 54 mm.

PGPCINOX22

7

ASENNUSSARJA

Asennussarja, joka sisältää lyöntipalikan, metallisen sorkkaraudan ja kaksi erikokoista välikettä (2 x 18 = 36 kpl) lattian nopeaan asentukseen.

PGTOOL

LISÄVÄLIKKEET

48 kpl

PGSPACER

8

VINYYLIVEITSI

Vankka ja ammattilaistason mattoveitsi kaarteiden ja muotojen leikkaamiseksi vinyylilattiaan.

Sisältää viisi erittäin terävää ja kaarevaa terää.

Parhaan tuloksen saat käyttämällä sitä yhdessä vinyyliasennustyökalun kanssa.

PGVKNIFEB

VINYYLIVEITSEN TÄYTTÖPAKKAUS

Tämä täyttöpakkaus sisältää 40 vinyyliveitsen terää.

Ne on pakattu tukevaan ja turvalliseen metallirasiaan.

NEVKNIFEREFILL40

9

LATTIANPUHDISTUSAINE

1 l

Tämä tuote puhdistaa lattiasi perusteellisesti ja säilyttää lattian alkuperäisen, uudenveroisen ulkoasun. Se on biologisesti hajoaavaa, joten se on aidosti kestävä valinta. Lattianpuhdistusaine on kehitetty erityisesti Pergo-lattioille.

PGCLEANECO1000

10

TAHRANPOISTOAINE

250 ml

Tämä tuote poistaa pinttyneimmätkin tahrat, kuten vedenkestävät tussit, maali, punaviini, keittiöroiskeet ja monet muut tahrat. Tahranpoistoaine on kehitetty erityisesti Pergo-lattioille.

PGSPOTCLEAN

11

KORJAUSSETTI

Nopea ja helppo tapa korjata vaurioituneita

lankkuja Pergo-lattiaan sopivissa väreissä.

Sisältää 1 sulatusveitsen, 1 kamman ja 7

vahapalaa. Saat lisätietoja värien sekoittamisesta vieraillemalla osoitteessa pergo.fi.

PGREPAIR

12

PUHDISTUSSETTI

Korkealaatuinen moppi, jossa on normaalia pidempi ergonominen varsi sekä moppeline, jossa on kätevä tarranauhakiinnitys. Voit pestä mikrokuitumopin enintään 60 °C:n lämpötilassa.

PGCLEANINGKIT



10

11



LÖYDÄ PROJEKTIISI SOPIVA LATTIA

Oikean lattian valinta on usein sisätilan uusimisen vaikein osa. Tässä on muutamia vinkkejä, joiden avulla pääset alkuun ja löydät täydellisen lattian.

VALMISTAUDU KULUMISEEN

Kestävät ja kovapintaiset lattiamme pysyvät kauniina pidempään. Ne ovat ihanteellinen valinta vilkkaaseen eteiseen tai keittiöön.

MUUTAMA SANA VEDESTÄ

Vettä hylkivä lattia on mukava olohuoneessa. Keittiössä se on kuitenkin välttämätön. Vettä hylkivät lattiamme ovat myös tahroja hylkiviä.

KOOLLA ON MERKITYSTÄ

Suuret lankut lisäävät tilan tuntua suuressa huoneessa, joten jos kotisi sen sallii, valitse suuri.

LOPPUSILAUS

Lisävarusteilla on suuri vaikutus huoneen ulkonäköön. Yhteensopivat jalkalistat luovat huoneeseen yhtenäisen ilmeen ja antavat sille vankan vaikutelman.

KÄYTÄ FLOORLAB-SOVELLUSTA

Haluatko lattialtasi enemmän? Käytä FloorLab-sovellustamme. Ota valokuva kodistasi ja katso, mikä lattioistamme sopisi täydellisesti huoneeseesi. Täydellisen sopivuuden saavuttaminen on nyt helppoa.

VIERAILE PERGON JÄLLEENMYYYJÄLLÄ

Jos haluat nähdä ja kokea lattiamme todellisessa elämässä, löydät lähimmän Pergo-jälleenmyyjän verkkosivuiltamme.

VALOKUVAN LATAAMALLA NÄET, MITEN LATTIA VOI MUUTTAA KOTISI ULKOASUA.



TÄYDELLINEN TULOS ON VAIN NAPSAUTUKSEN PÄÄSSÄ

Katso osoitteesta pergo.fi vaiheittaiset videot, jotka johdattavat koko asennusprosessin läpi

UNICLIC®: NOPEA JA HELPPO ASENNUS PONTTIJÄRJESTELMÄLLÄ

Älykäs Uniclic-ponttijärjestelmä tarjoaa kaksi asennusvaihtoehtoa ja tekee työstäsi nopeaa ja helppoa.

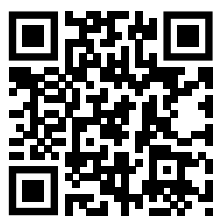

UUSI UNIZIP®: VAIVATON KALANRUOTOKUVION ASENNUS

Useimmat kalanruotokuvioiset lattiat edellyttävät kahdentyyppisiä paneeleja (vasen ja oikea), mutta Unizip®-tekniikka mahdollistaa lattian asentamisen vain yhdellä paneelityypillä.





PERGO®

Floors for real life

a brand of  UNILIN

Tuotekuvat voivat poiketa varsinaisesta tuotteesta. Tuotteiden saatavuus tai itse tuotteet saattavat vaihdella ilman erillistä ilmoitusta. Pidätämme oikeuden mahdollisten virheiden korjaamiseen. Sisältö © 2023, Unilin bv – Division flooring. Kaikki oikeudet pidätetään. Tämän esitteen sisältöä ei saa kopioida osittain eikä kokonaan ilman julkaisijan kirjallista lupaa. Kuluttajakysymykset ja jälleenmyyjät löydät osoitteesta pergo.fi.

Pergo on laadukas tuote, jonka valmistaa UNILIN bv, division flooring, Ooigemstraat 3, 8710 Wielsbeke, Belgia